

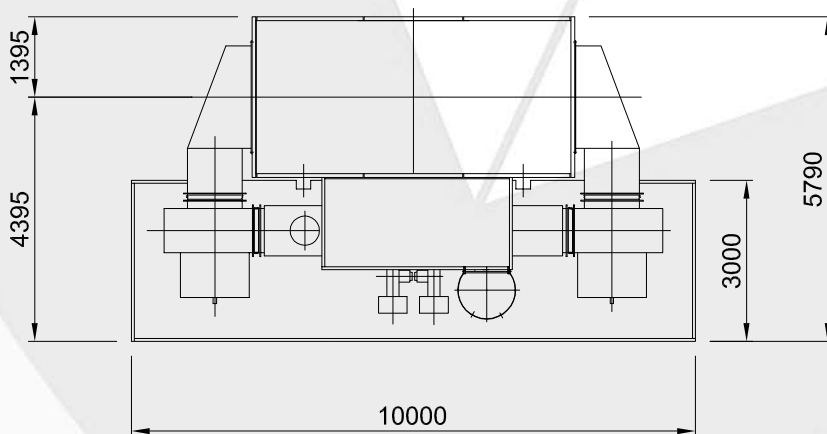

GAMBARELLI *Impianti*

EVR23

Essiccatoio verticale a rulli

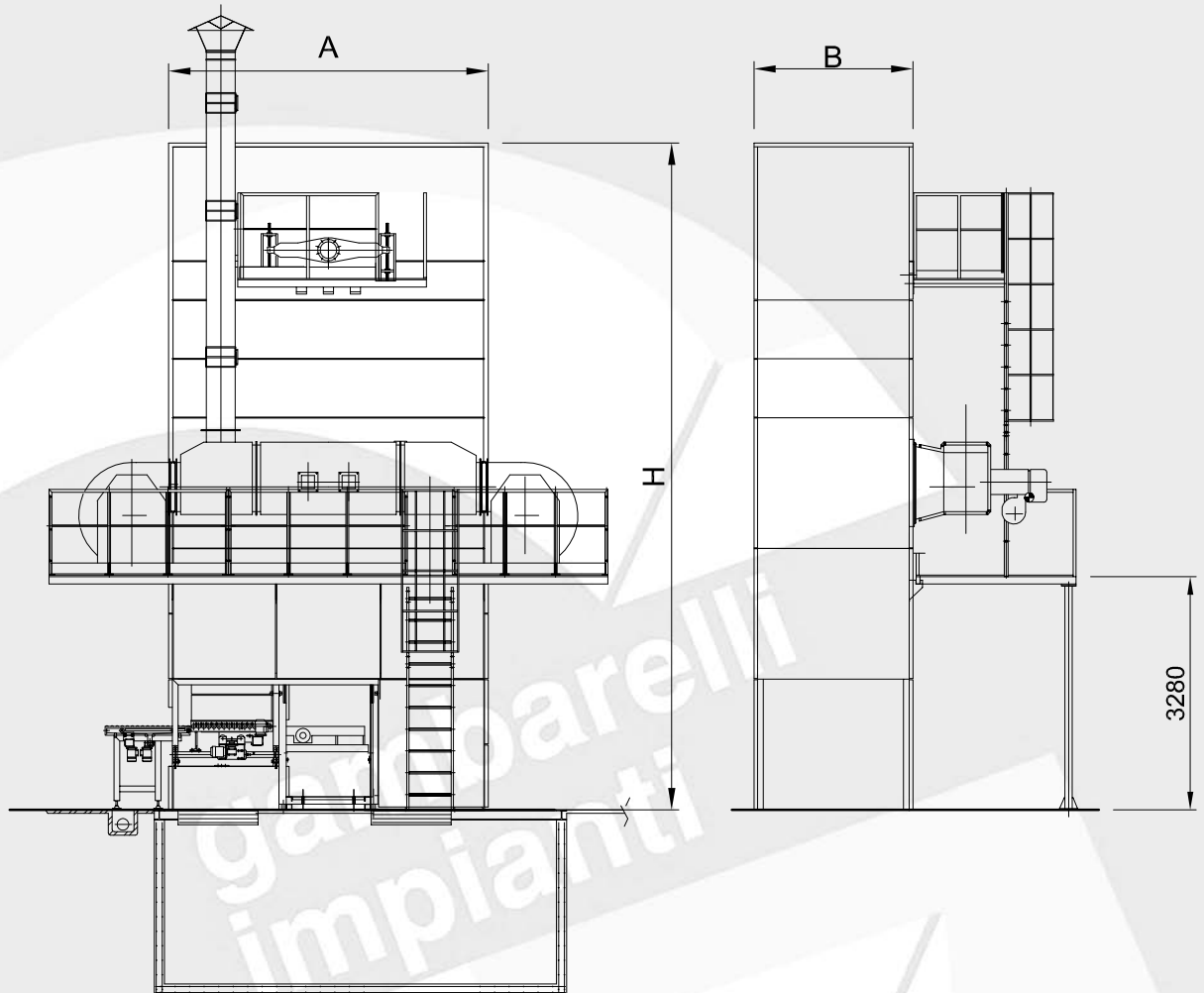

GAMBARELLI *Impianti*

S.ANTONINO DI CASALGRANDE (Reggio E.) Italy



Essiccatoio verticale a rulli

Descrizione macchina

La serie di essiccatoi verticali "EVR" rappresenta il risultato ottimale della continua ricerca "GAMBARELLI", specializzato nel processo di essiccazione, con lo sviluppo di macchine altamente affidabili in grado di garantire notevoli prestazioni in tutte le possibili condizioni di lavoro.

La macchina è costituita da una struttura verticale in tubolari metallici rivestiti con pannelli di materiale isolante ad alta densità, contenente le canalizzazioni per l'aria calda di essicamento.

la torre metallica , opportunamente fissata a terra su apposite fondazioni, si compone di diversi moduli di dimensioni ridotte in modo da facilitarne le operazioni di trasporto e montaggio.



Essiccatoio verticale a rulli

Caratteristiche tecniche

Caratteristiche tecniche	H20	H22	H24
Altezza massima da terra (H)	7760	8575	9400
Dimensioni piano di servizio (AxB)	10000x3000	10000x3000	10000x3000
Altezza piano di servizio	3280	3280	3280
Dimensioni torre	3000x5100	3000x5100	3000x5100
Profondità fossa	3000	3000	3000
Numero totale castelli	20	22	24
N. totale castelli caricati	20	22	24
Numero ripiani per cestello	12	12	12
Numero ripiani caricabili	240	264	288
Dimensioni utili ripiano	2340x1380	2340x1380	2340x1380
Pot.elettrica installata(KW)	75	75	75
Pot.termica inst.(Kcal/h)	2x750.000	2x750.000	2x750.000
Consumo spec.medio(kcal/kg)	60/80	60/80	60/80
Pressione di linea gas (bar)	0.2/0.5	0.2/0.5	0.2/0.5
Umidità massima in ingresso	6%	6%	6%
Umidità in uscita	< 0,5%	< 0,5%	< 0,5%
Pressione aliment.aria (bar)	5/6	5/6	5/6
Consumo aria compressa(Nl/min)	40	40	40

L'ufficio tecnico della gambarelli impianti è a disposizione dei clienti per lo studio di soluzioni personalizzate in base alle specifiche esigenze

N:massimo di pezzi caricabili su un ripiano della bilancella

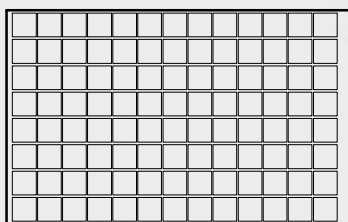

8x13 / 150 x 150

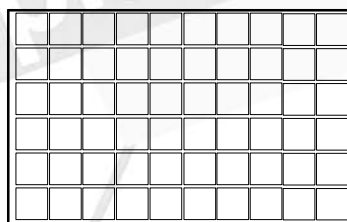

6x10 / 200 x 200

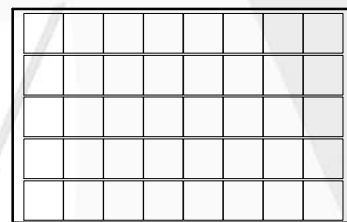

5x8 / 250 x 250

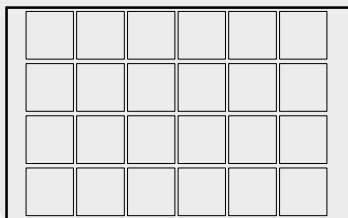

4x6 / 300 x 300

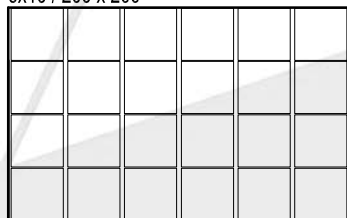

4x6 / 330 x 330

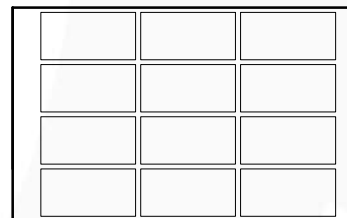

4x3 / 300 x 600

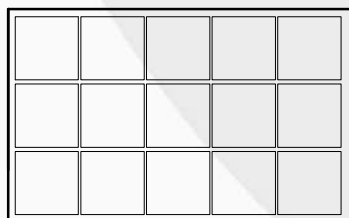

3x5 / 400 x 400

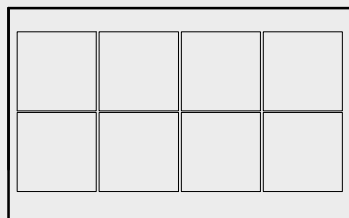

2x4 / 500 x 500

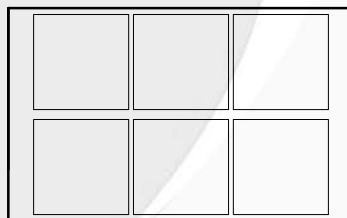

2x3 / 600 x 600

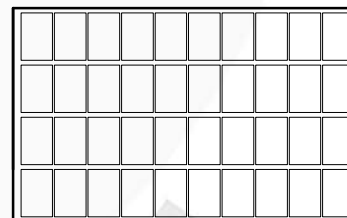

4x10 / 200 x 300